

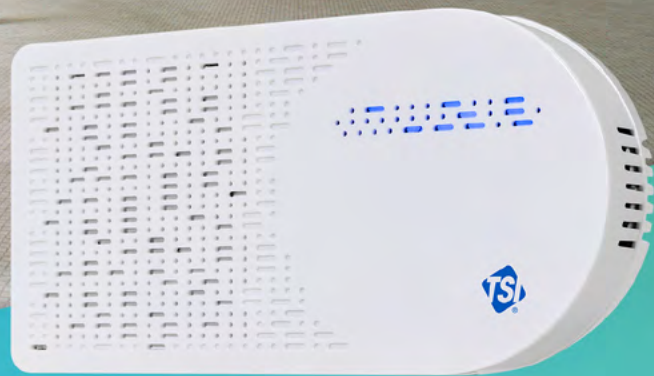

UNDERSTANDING, ACCELERATED



Quick Start Guide  
Schnellstart-Anleitung / Guide de démarrage rapide

# **AirAssure™ Indoor Air Quality Monitor**

## **AirAssure™ Luftqualität-Messgerät**

### **Appareil de mesure de la qualité de l'air intérieur AirAssure™**

# PACKING LIST

DE: ENTHÄLT  
FR: CONTIENT

- 1** AirAssure™ Indoor Air Quality Monitor  
DE: AirAssure™ Luftqualität-Messgerät  
FR: Appareil de mesure de la qualité de l'air intérieur AirAssure™



- 2** USB Power Supply  
DE: USB-Netzteil  
FR: Alimentation USB



- 3** Country-Specific Plug Adapter Kit  
DE: Länderspezifischer Stecker-Adapter-Satz  
FR: Kit d'adaptateurs de prises spécifiques à différents pays



- 4** 2m USB-A to USB-C Cable  
DE: 2m USB-A auf USB-C Kabel  
FR: Câble USB-A - USB-C de 2m



- 5** 24 VAC Terminal Connector  
DE: 24 VAC-Anschlussklemme  
FR: Borne de connexion 24 VAC



- 6** 32 GB microSD card (installed)  
DE: 32 GB microSD-Karte (installiert)  
FR: Carte microSD de 32 Go (installée)



- 7** Mounting Kit:  
2 screw & plug sets, 8 tape strips, 1 level  
DE: Montage-Satz:  
2 Schrauben- und Dübelsätze,  
8 Klebebandstreifen, 1 Wasserwaage  
FR: Kit de montage :  
2 jeux de vis et de chevilles,  
8 bandes adhésives, 1 niveau à bulle



# TSI ACCOUNT

DE: TSI KONTO

FR: COMPTE TSI

- 1 Open the browser on your phone/computer to [www.tsi.com/tsilink](http://www.tsi.com/tsilink) and click

**Get Started**

DE: Öffnen Sie [www.tsi.com/tsilink](http://www.tsi.com/tsilink) in Ihrem Browser auf Ihrem Smartphone/Computer und klicken Sie auf

**Los geht's**

FR: Ouvrez [www.tsi.com/tsilink](http://www.tsi.com/tsilink) dans votre navigateur sur votre smartphone/ordinateur et cliquez

**C'est parti !**

- 2 After creating or using an existing account, click the plus icon in the lower right. Hovering over it will show "Activate New Device".

DE: Nachdem Sie ein Konto erstellt oder ein bestehendes Konto verwendet haben, klicken Sie auf das Plus-Symbol unten rechts. Wenn Sie mit der Maus darüber fahren, wird "Activate New Device" angezeigt.

FR: Après avoir créé ou ouvert un compte existant, cliquez sur l'icône dans le coin inférieur droit. En positionnant votre souris dessus, le message "Activate New device" s'affiche.

Activate New Device



- 3 Enter device name and serial number from the back of your device.

DE: Geben Sie den Gerätenamen und die Seriennummer, die Sie auf der Rückseite Ihres Geräts finden, ein.

FR: Saisissez le nom et le numéro de série de votre appareil situé à l'arrière de celui-ci.

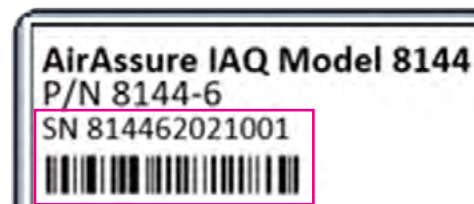

- 4 For Device Location click "Use Browser Location" or click the link to convert your address to coordinates that will populate the form.

DE: Klicken Sie für den Gerätestandort auf "Use Browser Location" oder klicken Sie auf den Link, um Ihre Adresse in Koordinaten umzuwandeln, die in das Formular übernommen werden.

FR: Cliquez sur "Use Browser Location" pour l'emplacement de l'appareil ou cliquez sur le lien pour convertir votre adresse en coordonnées qui seront transférées dans le formulaire.

**Activate Device**

Please provide the following information to activate your device and see it on the TSI Link map.

<b>Device Details</b>	<b>Device Location</b>
Device Location Name * NHS Middle School	<b>USE BROWSER LOCATION</b> set device latitude/longitude using web browser location
Device Serial Number * 814462021001 <small>Printed on the bottom of the device. No spaces. 11 / 11</small>	Latitude * 42.2984832
<input checked="" type="checkbox"/> <b>Make Data Viewable</b> <small>Your device data will be shown on the map for other BlueSky customers. This includes the device location and measurements.</small>	Longitude -103.76890879999999
<input type="checkbox"/> Indoor Sensor	Convert an address to coordinates at <a href="https://www.latlong.net/">https://www.latlong.net/</a>

\* REQUIRED

CLOSE DONE

# POWER SETUP

DE: EINRICHTUNG DER STROMVERSORGUNG

FR: CONFIGURATION DE  
L'ALIMENTATION ÉLECTRIQUE

1

Select your region's plug connector and mate it to the power supply by "snapping" the plug connector into the adapter. Plug USB-A cable end into the power supply.

*DE: Wählen Sie den in Ihrer Region üblichen Stecker und verbinden Sie ihn mit dem Netzteil, indem Sie diesen in den Adapter einrasten lassen. Verbinden Sie das Ende des USB-A-Kabels mit dem Netzteil.*

*FR: Sélectionnez la prise adéquate pour votre région et connectez-la à l'adaptateur électrique en l'enclenchant. Branchez l'extrémité du câble USB-A au bloc d'alimentation.*



2

Connect the other end of the USB cable to the USB-C port on the bottom of the monitor.

*DE: Schließen Sie das andere Ende des USB-Kabels an den USB-C-Anschluss an der Unterseite des Geräts an.*

*FR: Connectez l'autre extrémité du câble USB au port USB-C situé sous le moniteur.*

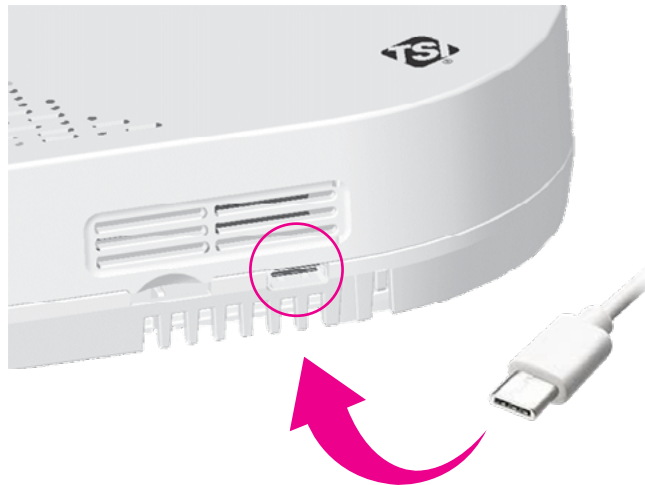



# WI-FI® SETUP

## DE: WLAN-EINRICHTUNG

## FR: CONFIGURATION WI-FI

For best results, set up the device before mounting it in a permanent location. However, ensure you have good Wi-Fi® strength in the final location. If access to Wi-Fi® is not available, data will always be stored on the included microSD card.

DE: Das beste Ergebnis erreichen Sie, wenn Sie das Gerät einrichten, bevor Sie es an einem Ort montieren. Stellen Sie jedoch sicher, dass Sie am endgültigen Standort eine gute WLAN-Verbindung haben. Wenn kein Zugang zum WLAN vorhanden ist, werden die Daten auf der mitgelieferten microSD-Karte gespeichert.

FR: Pour de meilleurs résultats, configurez l'appareil avant de le monter. Toutefois, assurez-vous de disposer d'une bonne connexion Wi-Fi® à l'endroit où vous choisissez de le monter. Si l'accès au Wi-Fi® n'est pas disponible, les données seront stockées sur la carte microSD fournie.

- 1** Plug the power adapter into a nearby power outlet.

DE: Stecken Sie den Netzadapter in eine nahegelegene Steckdose.

FR: Branchez l'adaptateur électrique sur une prise de courant à proximité.

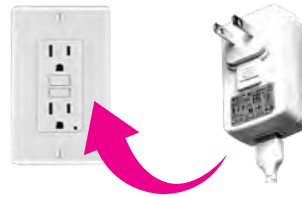

- 2** The monitor should turn on as indicated by the pulsing yellow light bar on the front. To connect the monitor to the internet, you first have to connect to the monitor's hot spot.

DE: Das Gerät sollte sich einschalten, was durch die pulsierende gelbe LED-Leiste auf der Vorderseite angezeigt wird. Um das Gerät mit dem Internet zu verbinden, müssen Sie zunächst eine Verbindung mit dem Hotspot des Geräts herstellen.

FR: Le moniteur doit s'allumer, comme l'indique la barre LED jaune intermittente sur le devant de l'appareil. Pour connecter le moniteur à Internet, vous devez d'abord vous connecter au hotspot du moniteur.



- 3** Pulse yellow indicates that the monitor is in set up mode as a Wi-Fi® hotspot. It will remain in this mode for 60 seconds. If you need more time, simply unplug and plug the monitor back in again.

DE: Das gelbe Pulsieren zeigt an, dass sich das Gerät im Einrichtungsmodus als WLAN-Hotspot befindet. Dieser Modus wird 60 Sekunden lang beibehalten. Wenn Sie mehr Zeit benötigen, ziehen Sie einfach den Stecker ab und schließen Sie das Gerät erneut an.

FR: Le LED jaune intermittent indique que le moniteur est en mode de configuration avec le hotspot Wi-Fi®. Il restera dans ce mode pendant 60 secondes. Si vous avez besoin de plus de temps, il suffit de débrancher et de rebrancher le moniteur.

LED/LED/LED	Wi-Fi®/WLAN/ Wi-Fi	Cloud/Cloud/Cloud
Pulse Yellow Pulsierend Gelb Jaune intermittent	Set up Mode Einrichtungsmodus Mode de configuration	
Pulse White Pulsierend Weiß Blanc intermittent	Connecting Verbinden Connexion	
Pulse Blue Pulsierend Blau Bleu intermittent	Connected Verbunden Connecté	Connecting Verbinden Connexion
Solid Blue Dauerhaft Blau Bleu fixe	Connected Verbunden Connecté	Connected Verbunden Connecté
Solid White Dauerhaft Weiß Blanc fixe	No Connection Keine Verbindung Pas de connexion	No Connection Keine Verbindung Pas de connexion

- 4** Locate the label on the back of the monitor.

DE: Suchen Sie das Etikett auf der Rückseite des Geräts.

FR: Localisez l'étiquette à l'arrière du moniteur.

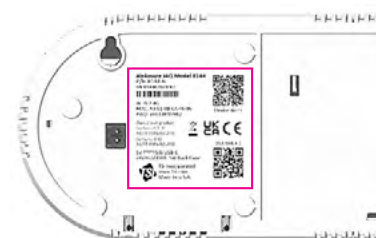

5

With your phone camera, scan the QR code at the top of the label to connect to the monitor's Wi-Fi® hotspot. You should be prompted to connect to a new Wi-Fi® network called "AirAssure IAQ 8144XX".

DE: Scannen Sie mit der Kamera Ihres Smartphones den QR-Code oben auf dem Etikett, um eine Verbindung mit dem WLAN-Hotspot des Geräts herzustellen. Sie sollten nun aufgefordert werden, eine Verbindung mit einem neuen WLAN-Netzwerk namens "AirAssure IAQ 8144XX" herzustellen.

FR: À l'aide de l'appareil photo de votre smartphone, scannez le code QR situé en haut de l'étiquette pour vous connecter au hotspot Wi-Fi® du moniteur. Vous devriez maintenant être invité à vous connecter à un nouveau réseau Wi-Fi® appelé "AirAssure IAQ 8144XX".

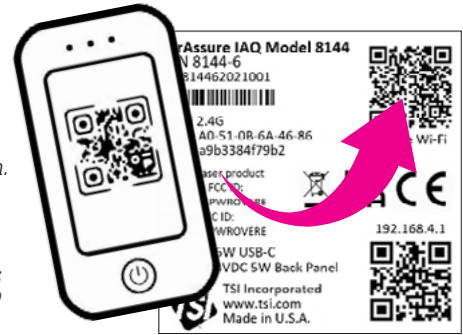

6

If you are not connected automatically, you can still connect manually by searching for Wi-Fi® networks and connecting to the one listed as "AirAssure IAQ 8144XX".

DE: Wenn Sie nicht automatisch verbunden werden, können Sie manuell eine Verbindung herstellen, indem Sie nach vorhandenen WLAN-Netzwerken suchen und eine Verbindung mit dem als "AirAssure IAQ 8144XX" aufgeführten Netzwerk herstellen.

FR: Si vous n'êtes pas connecté automatiquement, vous pouvez vous connecter manuellement en recherchant les réseaux Wi-Fi® existants et en vous connectant au réseau "AirAssure IAQ 8144XX".

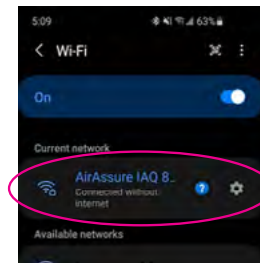

7

Once connected to the AirAssure™ IAQ monitor Wi-Fi® network, use your phone camera again to connect to the setup web page or open your phone browser and enter a URL of **192.168.4.1**

DE: Sobald Sie mit dem WLAN-Netzwerk des AirAssure™ Luftqualitäts-Messgeräts verbunden sind, verwenden Sie die Kamera Ihres Smartphones erneut, um eine Verbindung zur Einrichtungsw Webseite herzustellen, oder öffnen Sie Ihren Browser und geben Sie die URL 192.168.4.1 ein.

FR: Une fois connecté au réseau Wi-Fi® de l'appareil de mesure de la qualité de l'air intérieur AirAssure™, utilisez à nouveau la caméra de votre smartphone pour vous connecter à la page Web de configuration ou ouvrez votre navigateur et entrez l'URL 192.168.4.1.



8

You should see a web page like the one below. Select your home or office Wi-Fi® network from the list.

DE: Sie sollten nun eine Webseite wie die folgende angezeigt bekommen. Wählen Sie Ihr Heim- oder Büro-WLAN-Netzwerk aus der Liste aus.

FR: Vous devriez voir une page web comme celle ci-dessous. Sélectionnez le réseau Wi-Fi® de votre domicile ou de votre bureau dans la liste.



9

Enter the local Wi-Fi® password and click **Save**.

DE: Geben Sie das lokale WLAN-Passwort ein und klicken Sie auf Speichern.

FR: Saisissez le mot de passe Wi-Fi® local et cliquez sur Enregistrer.



- 10** The monitor should automatically power cycle and start again with a pulsing yellow LED light bar.

DE: Das Gerät sollte sich automatisch einschalten und mit einer pulsierenden gelben LED-Leiste neu starten.



FR: Le moniteur devrait se mettre automatiquement sous tension et redémarrer avec une barre LED jaune intermittente.



- 11** The process of connecting to your local internet will be reflected in the color sequence shown on the right. This may take several minutes.

DE: Der Prozess der Verbindung mit Ihrem lokalen Netzwerk wird in der rechts dargestellten Farbsequenz angezeigt. Dies kann einige Minuten dauern.

FR: Le processus de connexion à votre réseau Internet local est illustré par la séquence de couleurs indiquée à droite. Cela peut prendre plusieurs minutes.

 LED/LED/LED	 Wi-Fi®/WLAN/ Wi-Fi	 Cloud/Cloud/Cloud
Pulse Yellow Pulsierend Gelb Jaune intermittente	Set up Mode Einrichtungsmodus Mode de configuration	
Pulse White Pulsierend Weiß Blanc intermittent	Connecting Verbinden Connexion	
Pulse Blue Pulsierend Blau Bleu intermittent	Connected Verbunden Connecté	Connecting Verbinden Connexion
Solid Blue Dauerhaft Blau Bleu fixe	Connected Verbunden Connecté	Connected Verbunden Connecté
Solid White Dauerhaft Weiß Blanc fixe	No Connection Keine Verbindung Pas de connexion	No Connection Keine Verbindung Pas de connexion

- 12** If all connections are made, the LED will be solid blue.

DE: Wenn alle Verbindungen hergestellt sind, leuchtet die LED dauerhaft blau.

FR: Si toutes les connexions sont effectuées, le voyant lumineux affiche une couleur bleu fixe.



- 13** You can then connect to your device through TSI Link™ Solutions at **tsi.com/tsilink**.

DE: Sie können dann eine Verbindung zu Ihrem Gerät über TSI Link™ unter **tsi.com/tsilink** herstellen.

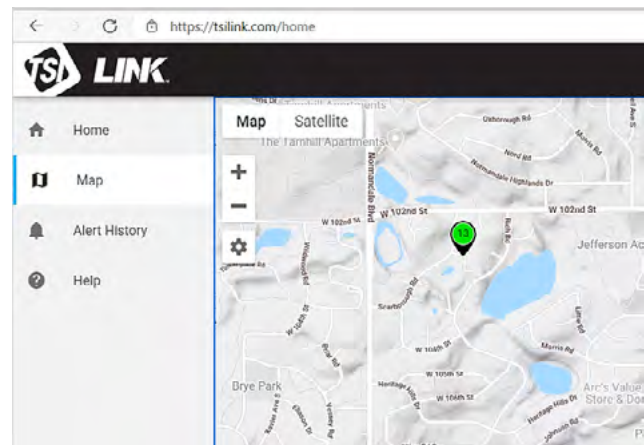

FR: Vous pouvez alors vous connecter à votre appareil via TSI Link™ à l'adresse **tsi.com/tsilink**.



- 14** If the LED light bar stops at solid white, then review the steps above and repeat as needed or see the "Getting Help" section in manual.

DE: Wenn die LED-Leiste nicht mehr weiß leuchtet, überprüfen Sie die obigen Schritte und wiederholen Sie sie bei Bedarf oder lesen Sie den Abschnitt "Hilfe" im Handbuch.

FR: Si la barre lumineuse LED s'arrête au blanc fixe, vérifiez les étapes ci-dessus et répétez-les si nécessaire ou consultez la section "Aide" du manuel.

 LED/LED/LED	 Wi-Fi®/WLAN/ Wi-Fi	 Cloud/Cloud/Cloud
Pulse Yellow Pulsierend Gelb Jaune intermittente	Set up Mode Einrichtungsmodus Mode de configuration	
Pulse White Pulsierend Weiß Blanc intermittent	Connecting Verbinden Connexion	
Pulse Blue Pulsierend Blau Bleu intermittent	Connected Verbunden Connecté	Connecting Verbinden Connexion
Solid Blue Dauerhaft Blau Bleu fixe	Connected Verbunden Connecté	Connected Verbunden Connecté
Solid White Dauerhaft Weiß Blanc fixe	No Connection Keine Verbindung Pas de connexion	No Connection Keine Verbindung Pas de connexion

# WALL INSTALL

## DE: WANDINSTALLATION

## FR: INSTALLATION MURALE

- 1** Typically locate the monitor 1.2 to 1.5 m (4 to 5 ft) above the floor to monitor the "breathing zone."

DE: Platzieren Sie das Luftqualität-Messgerät- 1,2 bis 1,5 m über dem Boden, um die "Atemzone" zu überwachen.

FR: En général, le moniteur est placé à une hauteur de 1,2 à 1,5 m au-dessus du sol pour surveiller la "zone de respiration".

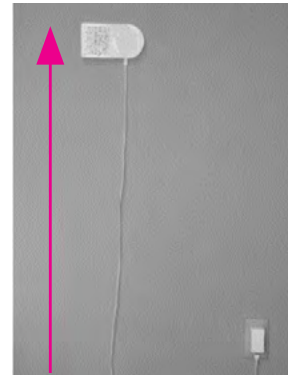

- 2** Double-sided tape such as the included 3M® Command® Strips work well and can be removed and repositioned.

DE: Doppelseitiges Klebeband wie die mitgelieferten 3M® Command® Strips funktionieren gut und können wieder entfernt und neu positioniert werden.

FR: Les rubans adhésifs double face tels que les bandes 3M® Command® fournies peuvent être retirés et repositionnés.



- 3** Or, use the template at the end of this quick start guide and level to mark the screw locations on the wall for mounting. If using a wall plug, install the screws and mount the monitor.

DE: Oder verwenden Sie die Schablone am Ende dieser Schnellstartanleitung und die Wasserwaage, um die Schraubstellen für die Montage an der Wand zu markieren. Wenn Sie einen Wanddübel verwenden, bringen Sie die Schrauben an und montieren Sie das Gerät.

FR: Vous pouvez également utiliser le gabarit figurant à la fin de ce guide de démarrage rapide et le niveau à bulle pour marquer les emplacements des vis pour le montage sur le mur. Si vous utilisez une prise murale, installez les vis et montez le moniteur.

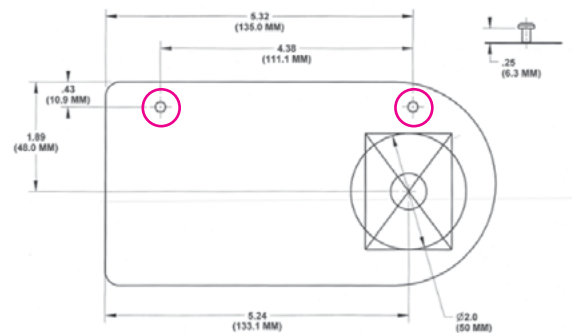

The AirAssure™ Indoor Air Quality Monitor can be powered by a wall outlet and USB adapter or using 24 VAC building power inside a hollow wall connected to the connector on the back of the device. It can be mounted using screws or using double-sided tape such as 3M® Command® Strips.

DE: Das AirAssure™ Luftqualität-Messgerät kann über eine Wandsteckdose und einen USB-Adapter oder über eine 24-VAC-Stromversorgung, die mit dem Anschluss auf der Rückseite des Geräts verbunden ist, mit Strom versorgt werden. Die Montage erfolgt über Schrauben oder mit doppelseitigem Klebeband wie 3M® Command® Strips.

FR: L'appareil de mesure de la qualité de l'air intérieur AirAssure™ peut être alimenté par une prise murale et un adaptateur USB ou à partir d'une alimentation 24 VAC reliée au connecteur à l'arrière de l'appareil. Il peut être monté à l'aide de vis ou de ruban adhésif double face tel que les bandes 3M® Command®.



# 24 VAC INSTALL

DE: 24 VAC INSTALLATION

FR: INSTALLATION EN 24 VAC

1

Typically locate the monitor 1.2 to 1.5 m (4 to 5 ft) above the floor to monitor the "breathing zone."

DE: Platzieren Sie das Messgerät 1,2m bis 1,5 m über dem Boden, um die "Atemzone" zu überwachen.

FR: En général, placez le moniteur à une hauteur de 1,2 à 1,5 m (4 à 5 pieds) au-dessus du sol pour surveiller la "zone de respiration".

2

Use the template and level to mark the screw locations on the wall for mounting. Then mark the cut-out guide area for the wiring feed through (large circle or rectangle).

DE: Verwenden Sie die Schablone und die Wasserwaage, um die Schraubstellen für die Montage an der Wand zu markieren. Markieren Sie dann den ausgeschnittenen Bereich für die Kabeldurchführung (großer Kreis oder Rechteck).

FR: Utilisez le gabarit et le niveau à bulle pour marquer les emplacements des vis sur le mur pour le montage. Marquez ensuite la zone de la découpe pour le passage du câble (grand cercle ou rectangle).

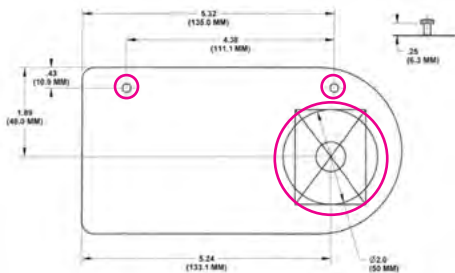

3

Cut the hole and connect the wiring (22-16 AWG, 0.5-1.5 mm<sup>2</sup>) to the 24 VAC plug.

DE: Schneiden Sie das Loch aus und verbinden Sie das Kabel (22-16 AWG, 0,5-1,5 mm<sup>2</sup>) mit dem 24-VAC-Stecker.

FR: Faites un trou et connectez le câble (22-16 AWG, 0,5-1,5 mm<sup>2</sup>) à la prise 24 VAC.

4

Mark holes for the screws or use double-sided mounting tape.

DE: Markieren Sie die Löcher für die Schrauben oder verwenden Sie doppelseitiges Montageband.

FR: Marquez les trous pour les vis ou utilisez du ruban adhésif double face.

5

Insert 24 VAC plug into the back of device and mount on wall.

DE: Stecken Sie den 24-VAC-Stecker auf der Rückseite des Geräts ein und montieren Sie es an der Wand.

FR: Insérez la prise 24 VAC à l'arrière de l'appareil et fixez-le au mur.

6

Check operation of LEDs.

DE: Prüfen Sie die Funktion der LEDs.

FR: Vérifiez le fonctionnement des LED.

## NEED HELP?

DE: BRAUCHEN SIE HILFE?

FR: BESOIN D'AIDE ?

?

Visit [tsi.com/tsilink](https://tsi.com/tsilink)

DE: Besuchen Sie [tsi.com/tsilink](https://tsi.com/tsilink)

FR: Visitez [tsi.com/tsilink](https://tsi.com/tsilink)

# SAFETY INFORMATION

Appropriate caution/warning statements are used throughout the manual and on the instrument that require you to take cautionary measures when working with the instrument.



## CAUTION

Failure to follow the procedures prescribed in this manual might result in irreparable equipment damage. Important information about the operation and maintenance of this instrument is included in this manual.



## WARNING

Warning means that unsafe use of the instrument could result in serious injury to you or cause damage to the instrument. Follow the procedures prescribed.

The following symbols may accompany cautions and warnings to indicate the nature and consequences of hazards:



Warns that the instrument contains a laser and that important information about its safe operation and maintenance is included in the manual.



Warns that the instrument is susceptible to electro-static discharge (ESD) and ESD protection should be followed to avoid damage.



## WARNING

- + Use of components other than those specified by TSI® Incorporated (TSI®) may impair the safety features provided by the equipment.
- + When mains power adapters are used, the equipment should be positioned so the mains plug will remain accessible for emergency disconnect.



## CAUTION

- + The AirAssure™ Indoor Air Quality monitor enclosure is designed for **INDOOR USE ONLY**. The monitor is **NOT** water or spray resistant.
- + The power adapter provided with the AirAssure™ IAQ monitor is rated for indoor use only. **DO NOT** use any other power supply with the AirAssure™ IAQ monitor.



## CAUTION

- + **NEVER** open the monitor when it is powered on or connected to the power adapter!
- + The monitor contains very sensitive sensors that are susceptible to electro-static discharge (ESD) and ESD precautions should be followed to avoid damage.

## NOTE

Installation videos can be found on our website [www.tsi.com/tsilink](http://www.tsi.com/tsilink)

## NOTE

The safety of any system incorporating the AirAssure™ IAQ monitor is the responsibility of the installer of the system.

**Laser Safety**

- + AirAssure™ Indoor Air Quality monitors are Class 1 laser-based instruments.
- + During normal operation, you will not be exposed to laser radiation.
- + You will not be exposed to the laser radiation when the AirAssure™ IAQ monitor is disassembled.
- + The PM sensor has a laser inside it. DO NOT open the PM sensor inside AirAssure™ IAQ monitor when the AirAssure™ IAQ monitor is powered.

**Take these precautions:**

- + DO NOT remove any parts from the AirAssure™ Indoor Air Quality monitor unless you are specifically told to do so in the manual.



**WARNING**

The use of controls, adjustments, or procedures other than those specified in the manual may result in exposure to hazardous optical radiation.



**WARNING**

If the AirAssure™ IAQ monitor is used in a manner not specified by the manufacturer, the protection provided by the equipment may be impaired

When operated according to the manufacturer’s instruction, this device is a Class 1 laser product as defined by U.S. Department of Health and Human Services standards under the Radiation Control for Health and Safety Act of 1968. A certification and identification label like the one shown below is affixed to each instrument.

Environmental/Installation Requirements	
Maximum Altitude	2000 meters (6,560 feet)
Pollution Degree	2
Installation/Overvoltage Category	II

**Labels**

Advisory labels and identification labels are attached to the instrument.

Serial Number Label (Back)	
Laser Radiation Label (internal, on the PM sensor)	
CE Safety Details	<b>FCC ID:</b> 2AC7Z-ESPWROVERE <b>Contains IC ID:</b> 2AC7Z-ESPWROVERE
European symbol for non-disposable item. Item must be recycled.	



**Reusing and Recycling**

As part of TSI® Incorporated’s effort to have a minimal negative impact on the communities in which its products are manufactured and used:

- + If instrument becomes obsolete, return to TSI® Incorporated for disassembly and recycling

# SICHERHEITSHINWEISE

Im Handbuch und auf dem Gerät sind entsprechende Vorsichts-/Warnhinweise angebracht, die Sie auffordern, bei der Arbeit mit dem Gerät Vorsichtsmaßnahmen zu treffen.



## ACHTUNG

Die Nichtbeachtung der in diesem Handbuch beschriebenen Anweisungen kann zu irreparablen Geräteschäden führen. Dieses Handbuch enthält wichtige Informationen über den Betrieb und die Wartung des Geräts.



## WARNUNG

Warnung bedeutet, dass eine unsichere Verwendung des Geräts zu schweren Verletzungen oder zu einer Beschädigung des Geräts führen kann. Befolgen Sie die beschriebenen Anweisungen.

Die folgenden Symbole können Warnhinweise kennzeichnen, um die Art und die Folgen von Gefahren anzuzeigen:



Warnt davor, dass das Gerät einen Laser enthält und dass wichtige Informationen über den sicheren Betrieb und die Wartung des Geräts in diesem Handbuch enthalten sind



Warnt davor, dass das Gerät anfällig für elektrostatische Entladungen (ESD) ist und ESD-Schutzmaßnahmen befolgt werden sollten, um Schäden zu vermeiden.



## WARNUNG

- + Die Verwendung von anderen als den von TSI® Incorporated (TSI®) spezifizierten Komponenten kann die Sicherheitsfunktionen des Geräts beeinträchtigen.
- + Wenn Netzadapter verwendet werden, sollte das Gerät so aufgestellt werden, dass der Netzstecker für eine Notabschaltung zugänglich bleibt.



## ACHTUNG

- + Das Gehäuse des AirAssure™ Luftqualität-Messgeräts ist **NUR für den INNENRAUM-GEBRAUCH** vorgesehen. Das Gerät ist **NICHT** wasser- oder spritzwassergeschützt.
- + Das mit dem AirAssure™ Luftqualität-Messgerät gelieferte Netzteil ist nur für die Verwendung in Innenräumen ausgelegt. Verwenden Sie **KEINE** anderen Netzteile mit dem AirAssure™ Luftqualität-Messgerät.



## ACHTUNG

- + Öffnen Sie **NIEMALS** das Gerät, wenn es eingeschaltet oder mit dem Netzteil verbunden ist!
- + Das Gerät enthält sehr empfindliche Sensoren, die anfällig für elektrostatische Entladungen (ESD) sind, und es müssen ESD-Vorsichtsmaßnahmen befolgt werden, um Schäden zu vermeiden.

## HINWEIS

Installationsvideos finden Sie auf unserer Website [www.tsi.com/tsilink](http://www.tsi.com/tsilink)

## HINWEIS

Die Sicherheit eines Systems, in welches das AirAssure™ Luftqualität-Messgerät integriert ist, liegt in der Verantwortung des Installateurs des Systems



### Laser-Sicherheit

- + AirAssure™ Luftqualität-Messgeräte sind laserbasierte Geräte der Klasse 1.
- + Während des normalen Betriebs werden Sie nicht mit Laserstrahlung in Berührung kommen.
- + Sie sind der Laserstrahlung nicht ausgesetzt, wenn der AirAssure™ Luftqualität-Messgerät demontiert wird.
- + Der PM-Sensor enthält einen Laser im Inneren. Öffnen Sie den PM-Sensor im Inneren des AirAssure™ Luftqualität-Messgeräts NICHT, wenn das AirAssure™ Luftqualität-Messgerät eingeschaltet ist.

### Beachten Sie diese Vorsichtsmaßnahmen:

- + Entfernen Sie KEINE Teile aus dem AirAssure™ Luftqualität-Messgerät, es sei denn, Sie werden in der Bedienungsanleitung ausdrücklich dazu aufgefordert.



**WARNUNG**

Die Verwendung von Bedienelementen, Einstellungen oder Verfahren, die nicht in der Bedienungsanleitung angegeben sind, kann zu einer Exposition gegenüber gefährlicher optischer Strahlung führen.



**WARNUNG**

Wenn das AirAssure™ Luftqualität-Messgerät auf eine Weise verwendet wird, die nicht vom Hersteller angegeben ist, kann der vom Gerät gebotene Schutz beeinträchtigt werden

Wenn das Gerät gemäß den Anweisungen des Herstellers betrieben wird, ist es ein Laserprodukt der Klasse 1 gemäß den Standards des U.S. Department of Health and Human Services im Rahmen des Radiation Control for Health and Safety Act von 1968. Ein Zertifizierungs- und Identifikationsetikett wie das unten abgebildete ist auf jedem Gerät angebracht.

Umgebungs-/Installationsanforderungen	
Maximale Einsatzhöhe	2000 Meter (6.560 Fuß)
Verschmutzungsgrad	2
Installation/Überspannungskategorie	II

### Etiketten

Auf dem Gerät sind Hinweisschilder und Identifikationsschilder angebracht.

Etikett mit Seriennummer (Rückseite)	<p>AirAssure IAQ Model 8144 P/N 8144-6 SN 814462021001 Wi-Fi 2.4G MAC: AD-51 08-6A-46-86 PWD: a9b3384f79b2 Device Wi-Fi Class 1 laser product Contains FCC ID: 2AC7Z-ESPWROVERE Contains IC ID: 2AC7Z-ESPWROVERE 192.168.4.1 5V 5W USB-C 24VAC/24VDC 5W Back Panel TSI Incorporated www.tsi.com Made in U.S.A.</p>
Laserstrahlungs-Etikett (intern, auf dem PM-Sensor)	<p>CLASS 1 LASER PRODUCT</p>
CE Sicherheitshinweise	<p><b>FCC ID:</b> 2AC7Z-ESPWROVERE <b>Contains IC ID:</b> 2AC7Z-ESPWROVERE</p>
Europäisches Symbol für Nicht-Wegwerfartikel. Das Gerät muss recycelt werden.	



### Wiederverwendung und Recycling

Im Rahmen der Bemühungen von TSI® Incorporated, die negativen Auswirkungen auf die Umwelt, in denen die Produkte hergestellt und verwendet werden, so gering wie möglich zu halten:

- + Wenn das Gerät unbrauchbar geworden ist, geben Sie es an TSI® Incorporated zur Demontage und zum Recycling zurück.

# INFORMATIONS SUR LA SÉCURITÉ

Des avertissements sont mentionnés dans le manuel et sur l'appareil vous invitant à prendre des précautions lorsque vous utilisez le moniteur.



## ATTENTION

Le non-respect des procédures prescrites dans ce manuel peut entraîner des dommages irréparables à l'équipement. Ce manuel contient des informations importantes sur le fonctionnement et l'entretien de cet instrument.



## AVERTISSEMENT

Avertissement signifie qu'une utilisation non sécurisée de l'instrument peut entraîner des blessures graves ou endommager l'appareil. Suivez les procédures prescrites.

Les symboles suivants peuvent accompagner les mises en garde et les avertissements pour indiquer la nature et les conséquences des dangers :



Avertit que l'instrument contient un laser et que des informations importantes sur son utilisation et son entretien en toute sécurité figurent dans le manuel.



Avertit que l'instrument est sensible aux décharges électrostatiques (ESD) et qu'il convient de respecter les mesures de protection contre les ESD pour éviter tout dommage.



## AVERTISSEMENT

- + L'utilisation de composants autres que ceux spécifiés par TSI® Incorporated (TSI®) peut altérer les caractéristiques de sécurité de l'équipement.
- + Lorsque des adaptateurs d'alimentation secteur sont utilisés, l'équipement doit être positionné de manière à ce que la fiche secteur reste accessible pour une déconnexion d'urgence.



## ATTENTION

- + Le boîtier de l'appareil de mesure de la qualité de l'air intérieur AirAssure™ est conçu pour une **UTILISATION EXCLUSIVEMENT À L'INTÉRIEUR**. Le moniteur n'est **PAS** résistant à l'eau ou aux pulvérisations.
- + L'adaptateur d'alimentation fourni avec l'appareil de mesure de la qualité de l'air intérieur AirAssure™ est conçu pour une utilisation en intérieur uniquement. **NE PAS** utiliser d'autre alimentation électrique avec l'appareil de mesure de la qualité de l'air intérieur AirAssure™.



## ATTENTION

- + Ne **JAMAIS** ouvrir le moniteur lorsqu'il est sous tension ou connecté à l'adaptateur de courant !
- + Le moniteur contient des capteurs très sensibles qui sont susceptibles de subir une décharge électrostatique (ESD) et les précautions ESD doivent être suivies pour éviter tout dommage.

## REMARQUE

Vous trouverez des vidéos d'installation sur notre site Web [www.tsi.com/tsilink](http://www.tsi.com/tsilink)

## REMARQUE

La sécurité de tout système incorporant l'appareil de mesure de la qualité de l'air intérieur AirAssure™ relève de la responsabilité de l'installateur du système.

### Sécurité du laser

- + Les appareils de mesure de la qualité de l'air intérieur AirAssure™ sont des instruments à laser de classe 1.
- + En fonctionnement normal, vous ne serez pas exposé aux radiations laser.
- + Vous ne serez pas exposé aux radiations laser lorsque l'appareil de mesure de la qualité de l'air intérieur AirAssure™ est démonté.
- + Le capteur PM contient un laser à l'intérieur. N'ouvrez PAS le capteur situé à l'intérieur de l'appareil de mesure de la qualité de l'air intérieur AirAssure™ lorsque celui-ci est sous tension.

### Prenez les précautions suivantes :

- + NE PAS retirer de pièces de l'appareil de mesure de la qualité de l'air intérieur AirAssure™, sauf si le manuel vous indique spécifiquement de le faire.



#### AVERTISSEMENT

L'utilisation de commandes, de réglages ou de procédures autres que ceux spécifiés dans le manuel peut entraîner une exposition à des rayonnements optiques dangereux.



#### AVERTISSEMENT

Si l'appareil de mesure de la qualité de l'air intérieur AirAssure™ est utilisé d'une manière qui n'est pas spécifiée par le fabricant, la protection fournie par l'équipement peut être altérée.

Lorsqu'il est utilisé conformément aux instructions du fabricant, cet appareil est un produit laser de classe 1 tel que défini par les normes du ministère américain de la santé et des services sociaux en vertu de la loi de 1968 sur le contrôle des radiations pour la santé et la sécurité. Une étiquette de certification et d'identification comme celle présentée ci-dessous est apposée sur chaque appareil.

Exigences en matière d'environnement et d'installation	
Altitude maximale	2000 meters (6,560 feet)
Niveau de pollution	2
Catégorie d'installation / de surtension	II

### Étiquettes

Des étiquettes comprenant des conseils et des informations d'identification sont apposées sur l'instrument.

Étiquette avec numéro de série (arrière de l'appareil)	
Étiquette de radiation laser (interne, sur le capteur PM)	
CE Détails de sécurité	<b>FCC ID:</b> 2AC7Z-ESPWROVERE <b>Contains IC ID:</b> 2AC7Z-ESPWROVERE
Symbole européen pour un article non jetable. L'article doit être recyclé.	



### Réutilisation et recyclage

Dans le cadre des efforts de TSI® Incorporated pour minimiser l'impact négatif sur l'environnement dans lequel ses produits sont fabriqués et utilisés :

- + Si l'instrument devient obsolète, retournez-le à TSI® Incorporated pour le désassemblage et le recyclage.

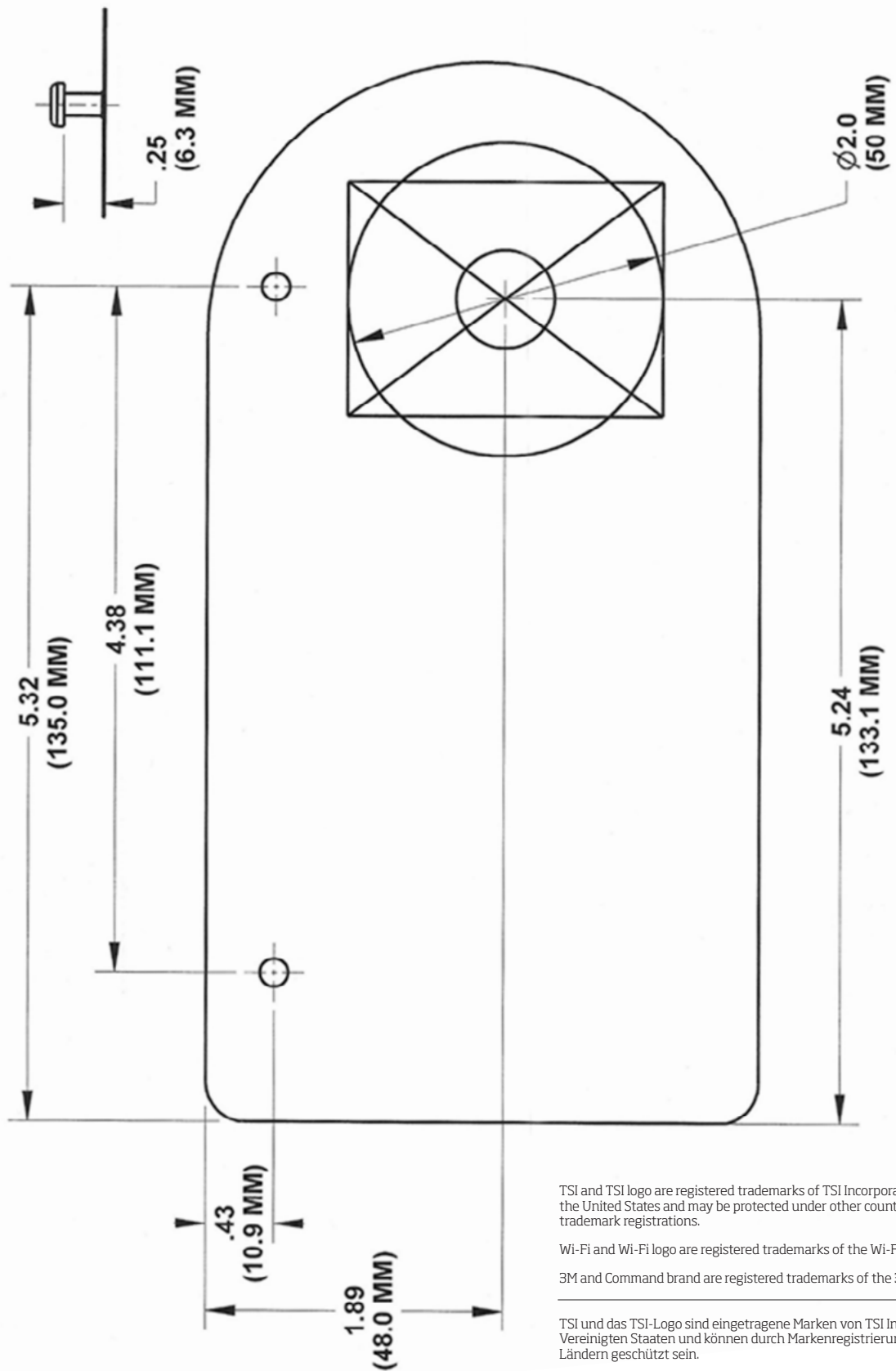

TSI and TSI logo are registered trademarks of TSI Incorporated in the United States and may be protected under other country's trademark registrations.

Wi-Fi and Wi-Fi logo are registered trademarks of the Wi-Fi Alliance.

3M and Command brand are registered trademarks of the 3M Company.

TSI und das TSI-Logo sind eingetragene Marken von TSI Incorporated in den Vereinigten Staaten und können durch Markenregistrierungen in anderen Ländern geschützt sein.

Wi-Fi und das Wi-Fi-Logo sind eingetragene Marken der Wi-Fi Alliance.

3M und die Marke Command sind eingetragene Marken der 3M Company.

TSI et le logo TSI sont des marques déposées de TSI Incorporated aux États-Unis et peuvent être protégées par des enregistrements de marques dans d'autres pays.

Wi-Fi et le logo Wi-Fi sont des marques déposées de la Wi-Fi Alliance.

3M et la marque Command sont des marques déposées de la société 3M.



UNDERSTANDING, ACCELERATED

**TSI Incorporated** - Visit our website [www.tsi.com](http://www.tsi.com) for more information.

**USA** Tel: +1 800 874 2811  
**UK** Tel: +44 149 4 459200  
**France** Tel: +33 1 41 19 21 99  
**Germany** Tel: +49 241 523030

**India** Tel: +91 80 67877200  
**China** Tel: +86 10 8219 7688  
**Singapore** Tel: +65 6595 6388

